



**SCHTAER**

www.schtaer.ru

Руководство по эксплуатации электрического безвоздушного распылителя модели  
**SCHTAER Jupiter 11**

Только для профессионального использования.  
Не одобрены для применения во взрывоопасных условиях.  
Максимальное рабочее давление 3300 psi (227 бар, 22,7 Мпа)

**ВАЖНЫЕ ИНСТРУКЦИИ ПО ТЕХНИКЕ БЕЗОПАСНОСТИ**

Прочтите все предупреждения и инструкции в данном руководстве.

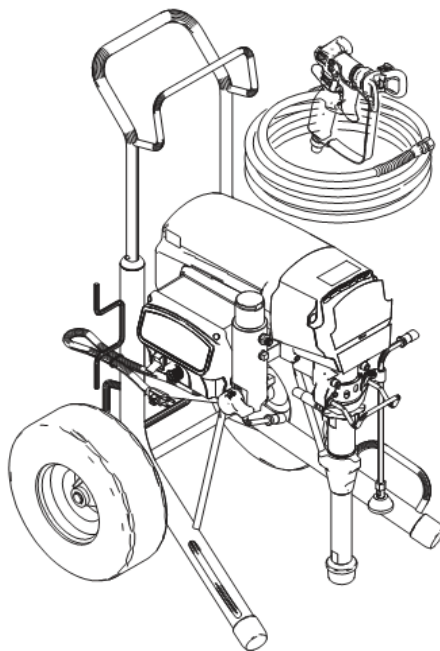

Серийный номер \_\_\_\_\_

Дата продажи \_\_\_\_\_

**Гарантия на оборудование 12 месяцев**

Продавец \_\_\_\_\_ г. \_\_\_\_\_

Подпись Продавца \_\_\_\_\_ ФИО \_\_\_\_\_

**М.П.**

## Предупреждения

Приведенные ниже предупреждения содержат информацию по установке, эксплуатации, заземлению, техобслуживанию и ремонту данного оборудования. Восклицательный знак обращает Ваше внимание на общие предупреждения, а знак опасности означает риски, специфичные для конкретной процедуры. Обращайте внимание на эти предупреждения. Там, где это уместно, в текст данного руководства могут быть включены дополнительные предупреждения для конкретного продукта.

### ПРЕДУПРЕЖДЕНИЕ



#### **Заземление**

Эти установки должны быть заземлены. В случае короткого замыкания заземление уменьшает риск удара электротоком, предоставляя провод для отвода электрического тока. Эти установки имеют шнур с заземляющим проводом и соответствующей заземленной вилкой. Вилка должна подключаться к соответствующим образом установленной розетке, заземленной в соответствии со всеми местными нормами и правилами.



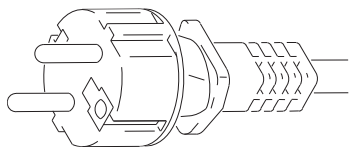



- Неправильная установка заземленной вилки может привести к риску удара электротоком.
- Если потребуется ремонт или замена шнура или вилки, не соединяйте заземляющий провод с любым разъемом с плоским контактом.
- Заземляющий провод имеет изоляцию зеленого цвета с желтыми полосками или без них.
- Проконсультируйтесь с квалифицированным электриком или техническим специалистом, если не вполне понимаете инструкции по заземлению или если сомневаетесь в том, что установка заземлена должным образом.
- Не модифицируйте поставляемую вилку; если вилка не соответствует розетке, обратитесь к квалифицированному электрику для установки правильной розетки.
- Данные установки предназначены для использования в сети 220В и имеют заземленную вилку, похожую на вилку, показанную на рисунке ниже.











- Подключайте продукт только к розетке, имеющей такую же конфигурацию, что и вилка.
- Не используйте данные установки с адаптером.

#### **Удлинители:**

- Используйте только 3-проводной удлинитель с заземленной вилкой с 3 плоскими контактами и розеткой с 3 разъемами, соответствующий вилке на данной установке.
- Убедитесь, что Ваш удлинительный шнур не поврежден. Если Вам потребуется удлинительный шнур, используйте как минимум провод 30 AWG (2.5 мм<sup>2</sup>) для подачи тока, потребляемого установкой.
- Провод несоответствующего размера приведет к падению линейного напряжения, потере мощности и перегреву.

 <b>ПРЕДУПРЕЖДЕНИЕ</b>	
  	<p><b>ОПАСНОСТЬ ПОЖАРА И ВЗРЫВА</b></p> <p>Огнеопасные пары растворителей и краски, присутствующие в рабочей зоне, могут загореться или взорваться. Чтобы предотвратить пожар и взрыв:</p> <ul style="list-style-type: none"> <li>• Не распыляйте огнеопасные или горючие материалы вблизи источников открытого огня или зажигания, таких как сигареты, двигатели и электрооборудование</li> <li>• Поток краски или растворителя через оборудование может привести к созданию статического электричества. Статическое электричество создает опасность пожара или взрыва в присутствии паров краски или растворителя. Все части распыляющей системы, включая насос, сборку шланга, краскораспылитель и все предметы в зоне распыления и вокруг нее должны быть соответствующим образом заземлены для защиты от разряда статического электричества и искр. Используйте токопроводящие или заземленные шланги для безвоздушного распыления краски.</li> <li>• Не очищайте установку материалами с температурой вспышки ниже 70 ° F (21 ° C). Используйте только материалы на водной основе или материалы типа уайт-спирита. Для получения полной информации о Вашей жидкости запросите паспорт безопасности материала у Вашего поставщика или продавца жидкости.</li> <li>• Убедитесь, что все контейнеры и системы сбора заземлены, чтобы предотвратить возникновение статического разряда.</li> <li>• Подключайте установку в заземленную розетку и используйте заземленные удлинители. Не используйте адаптер 3 к 2.</li> <li>• Не используйте краску или растворитель, содержащие галогенизированные углеводороды.</li> <li>• Зона распыления должна иметь хорошую вентиляцию. Обеспечьте хорошую подачу свежего воздуха и его движение в рабочей зоне. Держите насос в хорошо проветриваемой зоне. Не распыляйте краску на насос.</li> <li>• Не курите в зоне распыления.</li> <li>• Не используйте световые выключатели, двигатели или аналогичные продукты, которые могут создавать искры в зоне распыления.</li> <li>• Содержите рабочее пространство в чистоте, уберите из него контейнеры для краски и растворителя, тряпки и другие огнеопасные материалы.</li> <li>• Изучите состав распыляемых красок и растворителей. Прочитайте все паспорта безопасности материалов и этикетки на контейнерах с красками и растворителями. Соблюдайте инструкции по технике безопасности производителя краски и растворителей.</li> <li>• Держите в рабочей зоне исправный огнетушитель.</li> <li>• Распылитель может создавать искры. Если в распылителе или возле него используется огнеопасная жидкость или такая жидкость используется для промывки или очистки, держите распылитель на расстоянии как минимум 20 футов (6 м) от взрывоопасных паров.</li> </ul>
  	<p><b>ОПАСНОСТЬ ПОПАДАНИЯ ПОД КОЖУ</b></p> <ul style="list-style-type: none"> <li>• Не направляйте краскораспылитель на людей или любую часть тела.</li> <li>• Не подносите руки и другие части тела к распыляющему наконечнику. Не пытайтесь остановить утечки руками или любой частью тела.</li> <li>• Всегда используйте предохранитель распыляющего наконечника. Не распыляйте без установленного предохранителя наконечника.</li> <li>• Используйте наконечники оригинального производства.</li> <li>• Будьте осторожны при очистке и замене распыляющих наконечников. Если наконечник засорится при распылении, выполните <b>Процедуру сброса давления</b>, чтобы выключить установку и сбросить давление перед тем, как снять наконечник для очистки.</li> <li>• Не оставляйте установку включенной или под давлением без присмотра. Если установка не используется, отключите ее и выполните <b>Процедуру сброса давления</b>.</li> <li>• Распыление при высоком давлении может привести к попаданию токсинов в тело и вызвать серьезные травмы. При попадании материалов под кожу <b>немедленно обратитесь за помощью к хирургу</b>.</li> <li>• Проверьте шланги и детали, чтобы убедиться, что на них нет признаков повреждения. Замените любые поврежденные шланги или детали.</li> <li>• Эта установка может создавать давление 3300 psi. Используйте сменные части или аксессуары, рассчитанные как минимум на 3300 psi.</li> <li>• Всегда активируйте блокировку спускового механизма, если не ведете распыление. Убедитесь, что блокировка спускового механизма функционирует должным образом.</li> <li>• Убедитесь в надежности всех соединений перед тем, как начать эксплуатацию установки.</li> <li>• Выясните, как быстро остановить установку и сбросить давление. Изучите средства управления.</li> </ul>

 <b>ПРЕДУПРЕЖДЕНИЕ</b>	
 	<p><b>ОПАСНОСТЬ НЕПРАВИЛЬНОГО ПРИМЕНЕНИЯ ОБОРУДОВАНИЯ</b>                      Неправильное применение может привести к смерти или серьезной травме.</p> <ul style="list-style-type: none"> <li>• При распылении всегда надевайте соответствующие перчатки, защитные очки, респиратор или маску.</li> <li>• Не используйте установку и не распыляйте рядом с детьми. Не позволяйте детям приближаться к оборудованию.</li> <li>• Не тянитесь слишком далеко и не стойте на нестабильной опоре. Всегда сохраняйте равновесие и хорошую опору.</li> <li>• Будьте внимательны и следите за тем, что делаете.</li> <li>• Не оставляйте установку включенной или под давлением без присмотра. Если установка не используется, выключите ее и выполните <b>Процедуру сброса давления</b>.</li> <li>• Не эксплуатируйте установку в состоянии сильной усталости или в состоянии наркотического или алкогольного опьянения.</li> <li>• Не перекручивайте и не перегибайте шланг.</li> <li>• Оберегайте шланг от воздействия температуры или давления, превышающих значения, установленные производителем.</li> <li>• Не используйте шланг, чтобы подтянуть или поднять оборудование.</li> </ul>
	<p><b>ОПАСНОСТЬ УДАРА ТОКОМ</b>                      Данное оборудование должно быть заземлено. Неправильное заземление, установка или использование системы могут привести к удару электротоком.</p> <ul style="list-style-type: none"> <li>• Выключите питание и отсоедините установку от сети перед тем, как отсоединить любые кабели и перед проведением техобслуживания оборудования.</li> <li>• Подключайте установку только к заземленному источнику питания.</li> <li>• Все работы по электропроводке должны выполняться квалифицированным электриком и соответствовать всем местным нормам и правилам.</li> </ul>
	<p><b>ОПАСНОСТЬ АЛЮМИНИЕВЫХ ЧАСТЕЙ ПОД ДАВЛЕНИЕМ</b>                      Использование несовместимых с алюминием жидкостей в оборудовании под давлением, может вызвать серьезную химическую реакцию и разрушение оборудования. Несоблюдение этих предупреждений может привести к смерти, серьезной травме или материальному ущербу.</p> <ul style="list-style-type: none"> <li>• Не используйте 1,1,1-трихлорэтан, метилен-хлорид, другие галогенизированные углеводородные органические растворители или жидкости, содержащие такие растворители.</li> <li>• Многие другие жидкости могут содержать химикаты, которые могут реагировать с алюминием. Проконсультируйтесь со своим поставщиком материалов по поводу их совместимости.</li> </ul>
 	<p><b>ОПАСНОСТЬ ПОДВИЖНЫХ ДЕТАЛЕЙ</b>                      Подвижные детали могут защемить, порезать или ампутировать пальцы и другие части тела.</p> <ul style="list-style-type: none"> <li>• Держитесь подальше от подвижных деталей.</li> <li>• Не эксплуатируйте оборудование со снятыми защитными крышками или защитными устройствами.</li> <li>• Оборудование под давлением может запуститься без предупреждения. Перед проверкой, перемещением или техобслуживанием оборудования выполните описанную ниже <b>Процедуру сброса давления</b> и отсоедините все источники питания.</li> </ul>
	<p><b>СРЕДСТВА ИНДИВИДУАЛЬНОЙ ЗАЩИТЫ</b>                      Обязательно надевайте соответствующее защитное снаряжение при работе или проведении техобслуживания, или находясь в рабочей зоне оборудования. Это поможет защитить Вас от серьезных травм, включая повреждения глаз, потерю слуха, вдыхание ядовитых паров, и ожоги. Такое защитное снаряжение включает без ограничения:</p> <ul style="list-style-type: none"> <li>• Защитные очки и средства защиты слуха.</li> <li>• Респираторы, защитную одежду и перчатки, рекомендованные производителями жидкостей и растворителей.</li> </ul>

## Идентификация компонентов

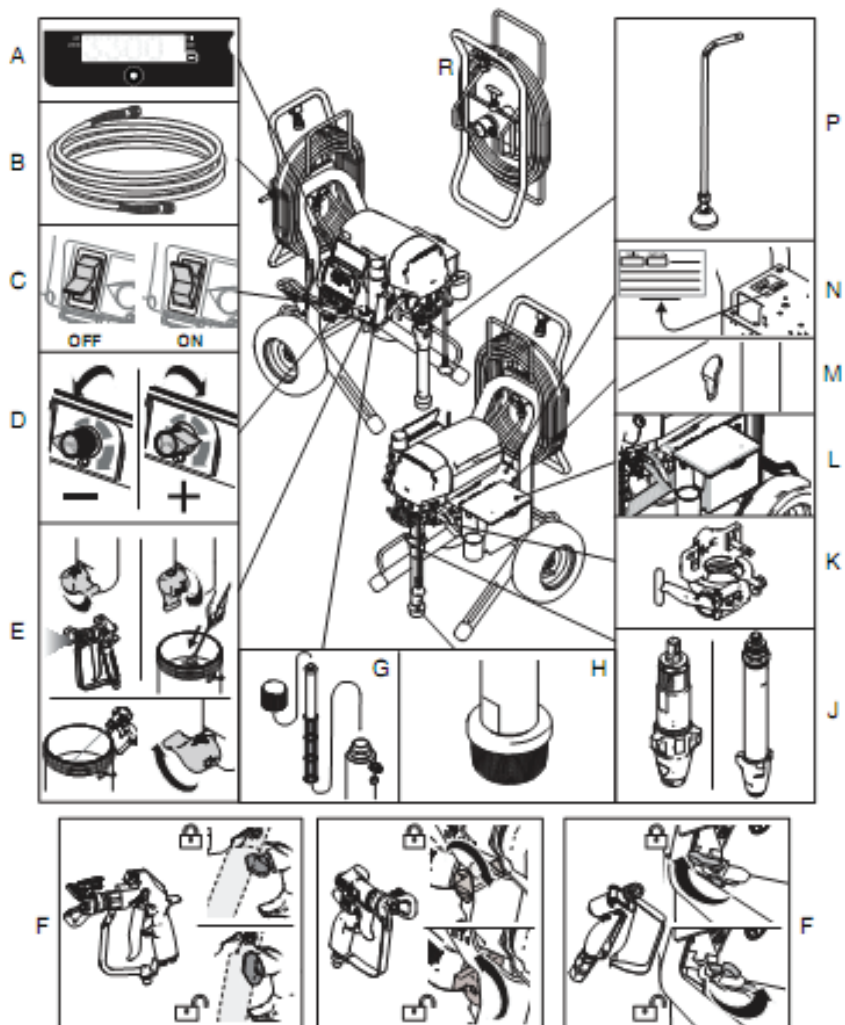

A	Высококачественный цифровой дисплей	J	Насос
B	Шланг высокого давления	K	Корпус подшипника
C	Выключатель	L	Ящик с инструментами
D	Регулятор давления	M	Функция тягового усилия
E	Распыление / Заливка / Быстрая промывка	N	Установка / заводская табличка с серийным номером
F	Блокировка спускового механизма	P	Сливная трубка
Г	Фильтр	R	Барaban для быстрой смотки
Н	Сетка фильтра		

## Заземление

Распылитель должен быть заземлен. Заземление уменьшает риск удара статическим электричеством и удара электротоком, предоставляя провод для отвода электротока, возникающего при скоплении статического электричества или в случае короткого замыкания.

Провод распылителя включает заземляющий провод с соответствующим контактом заземления.



Вилку следует подключать к должным образом установленной розетке, заземленной в соответствии со всеми местными нормами и правилами.

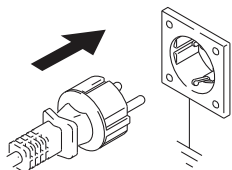

Не модифицируйте вилку! Любое вмешательство и модификация вилки приводит к аннулированию гарантии. Если вилка не помещается в розетку, обратитесь к квалифицированному электрику для установки розетки с заземлением. Не используйте адаптер.

## Требования к электропитанию

Установки на 220 В требуют 220 В переменного тока, 50 Гц, 30А, 1 фазу.

## Удлинитель

Используйте удлинитель с неповрежденным контактом заземления. Если Вам потребуется удлинительный шнур, используйте как минимум 3-проводной шнур 12 AWG (2.5 мм<sup>2</sup>).

## Ведро

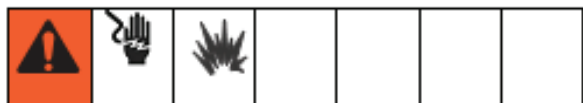

**Растворители и жидкости на масляной основе:** соблюдайте местные нормы и правила. Используйте только токопроводящие металлические ведра, установленные на заземленную поверхность, такую как бетон.



### Заземление металлического ведра:

Соедините заземляющий провод с ведром, прикрепив зажимом один конец провода к ведру, а другой конец к заземлению на грунт.

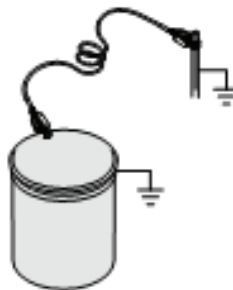

**Чтобы сохранить непрерывность заземления при сбросе или уменьшении давления:** плотно прижмите металлическую деталь краскораспылителя к стенке заземленного металлического ведра. Затем нажмите на спусковой механизм краскораспылителя.



Не ставьте ведра на непроводящие поверхности, такие как бумага или картон, которые прерывают непрерывность заземления.

## Процедура сброса давления

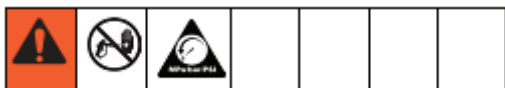

1. Выключите питание. Подождите 7 секунд, пока питание не рассеется.

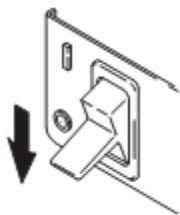

2. Активируйте блокировку спускового механизма краскораспылителя. Снимите предохранитель и поворотный наконечник SwitchTip.



3. Установите регулятор давления на самое низкое значение. Нажмите на спусковой механизм краскораспылителя, чтобы сбросить давление.



4. Поместите сливную трубку в ведро. Поверните вниз заливочный клапан в положение DRAIN /слив.



## Установка

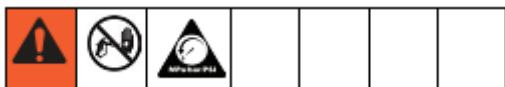

**Только стандартные установки:** Подсоедините бездушный шланг к краскораспылителю. Хорошо затяните.



**Только стандартные установки:** Подсоедините другой конец шланга к насосу и плотно затяните.



3. Активируйте предохранитель спускового механизма краскораспылителя.



4. Снимите предохранитель наконечника.

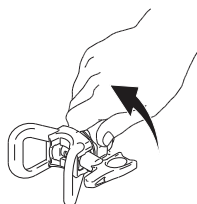

5. Проверьте, не закупорена ли и не засорена ли сетка фильтра на входе.



6. Залейте в гайку уплотнения горловины масло TSL, чтобы предотвратить преждевременный износ уплотнения. Делайте это перед каждым распылением.

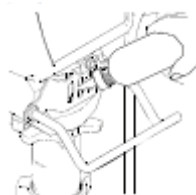

7. Выключите питание.



8. Вставьте шнур питания в должным образом заземленную электрическую розетку.

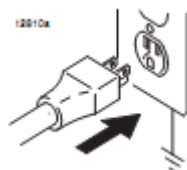

9. Поверните вниз заливочный клапан в положение DRAIN /слив.

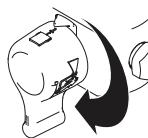

10. Погрузите насос в заземленное металлическое ведро, частично заполненное промывочной жидкостью. Прикрепите заземляющий провод к ведру, а другой конец к заземлению на грунт. Выполните шаги 1 – 5 процедуры **Запуска**, чтобы смыть консервирующую смазку, которой был смазан распылитель для транспортировки. Используйте воду для удаления краски на водной основе и уайт-спирит для удаления краски на масляной основе и консервирующей смазки.

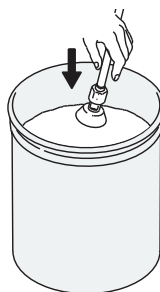



Запуск

## Запуск

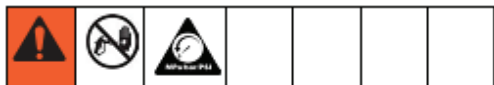

1. Поверните регулятор давления и установите его на самое низкое значение.



2. Включите питание.

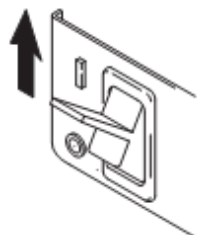

3. Увеличьте давление на 1/2 оборота, чтобы запустить двигатель и дайте жидкости поциркулировать через сливную трубку в течение 15 секунд и выключите давление.

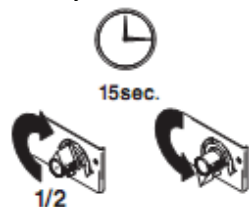

4. Поверните заливочный клапан вперед в положение SPRAY / распыление. Деактивируйте предохранитель спускового механизма.



5. Прижмите краскораспылитель к стенке заземленного металлического ведра с промывочной жидкостью. Нажмите на спусковой механизм и увеличьте давление жидкости на 1/2 оборота. Промывайте краскораспылитель 1 минуту.

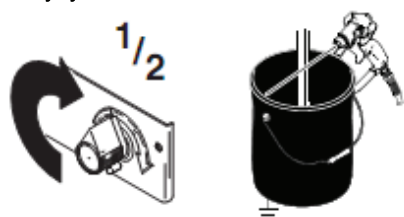

6. Проверьте, нет ли утечек. Не пытайтесь остановить утечки рукой или тряпкой! При возникновении утечки выполните процедуру сброса давления, описанную на стр.7. Затяните соединения. Выполните шаги 1 – 5 процедуры **Запуска**. Если утечек нет, перейдите к шагу 7.

7. Поместите насос в ведро с краской.

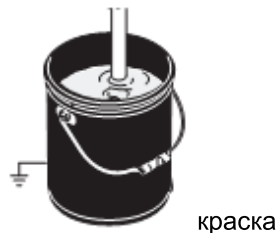

8. Нажимайте на спусковой механизм краскораспылителя, пока не появится краска. Перенесите краскораспылитель в ведро с краской и нажимайте на спусковой механизм в течение 20 секунд. Активируйте предохранитель краскораспылителя. Установите наконечник и предохранитель наконечника, см. инструкции на следующей странице.

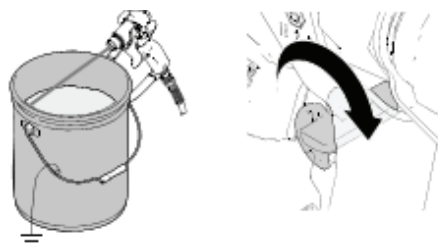

## Установка поворотного наконечника



1. Используйте распыляющий наконечник (А), чтобы вставить прокладку наконечника (В) в предохранитель (С).

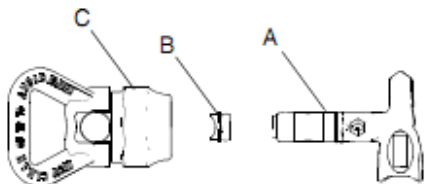

2. Вставьте поворотный наконечник Switch Tip.

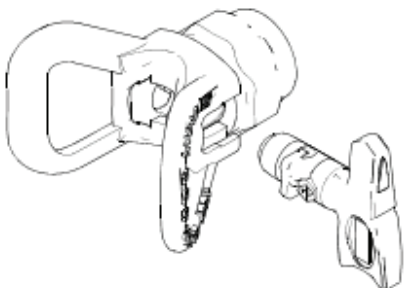

3. Навинтите сборку на краскораспылитель и затяните.

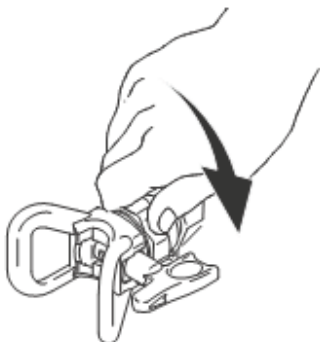

## Распыление

1. Проверьте пятно распыления. Увеличьте давление, чтобы устранить тяжелые края. Используйте наконечник меньшего размера, если корректировка давления не помогает устранить тяжелые края.

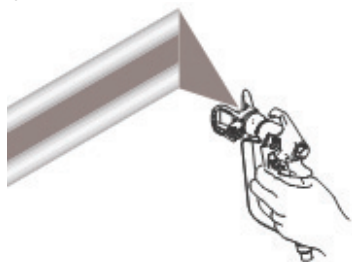

2. Держите краскораспылитель перпендикулярно поверхности на расстоянии 10-12 дюймов (25-30 см) от нее. Распыляйте движениями вперед и назад с перекрытием мазков на 50%. Нажимайте на спусковой механизм после того, как начнете движение и отпускайте его до того, как остановитесь.

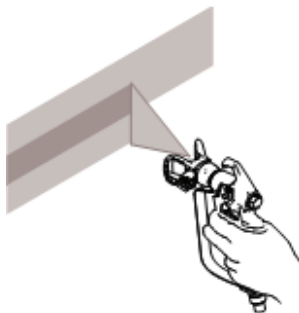

## Очистка закупоренного наконечника

1. Отпустите спусковой механизм, наденьте предохранитель. Поверните поворотный наконечник SwitchTip. Снимите предохранитель. Нажмите на спусковой механизм, чтобы очистить закупоренный наконечник. Никогда не направляйте краскораспылитель на руку или в тряпку!

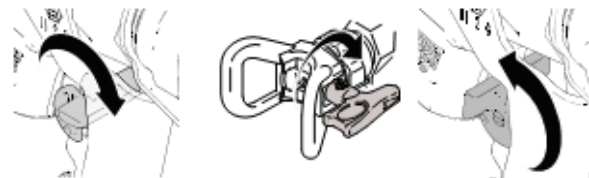

2. Наденьте предохранитель. Верните поворотный наконечник SwitchTip в исходное положение. Снимите предохранитель и продолжайте распыление.



## Очистка



1. Выполните **Процедуру сброса давления** (стр.7), шаги 1-4. Снимите сборку сифонной трубки и поместите ее в ведро с промывочной жидкостью. Снимите предохранитель наконечника с краскораспылителя.



**ПРИМЕЧАНИЕ:** Используйте воду для краски на водной основе и уайт-спирит для краски на масляной основе или другие растворители, рекомендуемые производителем.

2. Включите питание. Поверните заливочный клапан вперед в положение SPRAY/распыление.

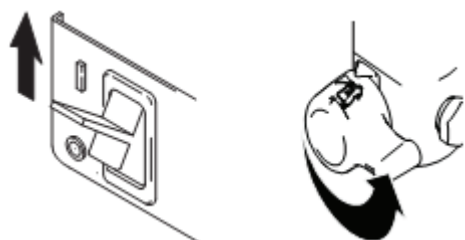

3. Увеличьте давление на 1/2. Прижмите краскораспылитель к стенке ведра с краской. Снимите предохранитель спускового механизма. Нажимайте на спусковой механизм краскораспылителя, пока из него не пойдет промывочная жидкость.

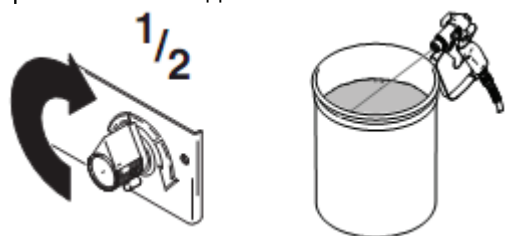

4. Переместите краскораспылитель в пустое ведро, прижмите его к стенке ведра, нажмите на спусковой механизм, чтобы тщательно промыть систему. Отпустите спусковой механизм и наденьте предохранитель спускового механизма.



5. Поверните заливочный клапан в положение DRAIN/слив и дайте промывочной жидкости поциркулировать, пока из распылителя не пойдет чистая промывочная жидкость.



6. Поверните заливочный клапан вперед в положение SPRAY / распыление. Нажмите на спусковой механизм краскораспылителя, направив распылитель в ведро с промывочной жидкостью, чтобы удалить жидкость из шланга.



7. Поднимите трубку сифона выше уровня промывочной жидкости и дайте распылителю поработать в течение 15 – 30 секунд, чтобы слить жидкость. Выключите питание.

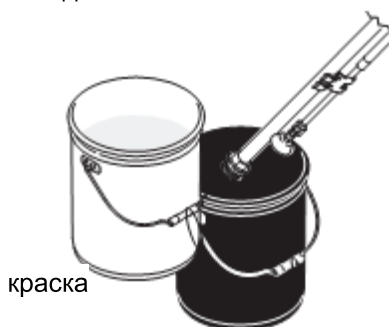

8. Поверните заливочный клапан в положение DRAIN/слив. Отсоедините краскораспылитель от сети, вынув вилку из розетки.



9.Снимите фильтры из краскораспылителя, если они были установлены. Очистите и осмотрите. Снова установите фильтры.

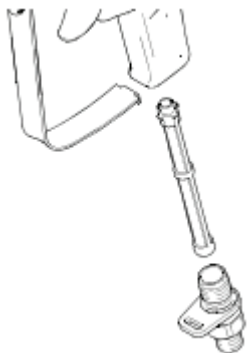

10. После промывки водой, снова промойте установку уайт-спиритом или средством Pump Armor, чтобы оставить защитное покрытие и предотвратить замораживание или коррозию.



Pump Armor

11. Протрите краскораспылитель и шланг салфеткой, смоченной водой или уайт-спиритом.



## Поиск и устранение неисправностей



Сбросьте давление, см. стр. 7

Тип проблемы		Что проверить (если все в порядке, перейдите к следующему пункту)	Что делать (Если есть проблема при проверке, см. этот столбец)
Нет подачи жидкости	Нет подачи жидкости при нажатии на спусковой механизм краскораспылителя	Закупорен заливочный клапан.	Уменьшите давление, Отремонтируйте заливочный клапан.
		Входной клапан и шар слиплись, или слиплись выходной клапан и шар	Используйте отвертку, чтобы поднять шар.
		Изношен распыляющий наконечник или не подходящий размер распыляющего наконечника.	Уменьшите давление, Замените наконечник.
		Рабочее давление слишком низкое.	Используйте нормальное давление.
Низкая производительность	Низкое давление	Недостаточно жидкости	Долейте больше жидкости в ведро.
		Проверьте размер и длину удлинителя шнура; в нем должно по крайней мере быть 3 провода (2.5мм <sup>2</sup> ). Шнуры большей длины уменьшают производительность распылителя.	Замените на правильный заземленный удлинитель.
		Проверьте гнездо поршня клапана – нет ли на нем затвердевшей краски или зазубрин.	Очистите входной и выходной клапан.
		Изношен входной и выходной клапан	Замените входной клапан и клапан выхода
	После остановки распыления насос продолжает работать	Серьезное повреждение шара впускного клапана и шара поршня.	Замените шар впускного клапана и шар поршня клапана.
		Изношена прокладка и уплотнение поршня	Замените прокладку и уплотнение поршня
		Изношен шток поршня	Замените шток поршня
		Утечка вокруг гайки уплотнения горловины.	Замените уплотнения.
		Утечка из заливочного клапана.	Уменьшите давление. Отремонтируйте заливочный клапан.
		Максимальное значения давления на ЖКИ дисплее выше 23 Мпа.	Замените преобразователь.
	Рабочее давление ниже, чем давление, отображаемое на ЖКИ дисплее.	Закупорен фильтр краскораспылителя	Очистите фильтр краскораспылителя и замените при необходимости.
		Закупорен распыляющий наконечник.	Уменьшите давление, очистите наконечник.
		Закупорен фильтр коллектора	Очистите фильтр коллектора и замените при необходимости.
Значения на манометре отличаются от значений на ЖКИ дисплее.		Замените преобразователь.	

Тип проблемы		Что проверить (если все в порядке, перейдите к следующему пункту)	Что делать (Если есть проблема при проверке, см. этот столбец)
Двигатель работает, а насос нет.	Когда машина начинает работу, соединительная тяга работает нормальный, а шток поршня не работает	Поврежден или отсутствует шток поршня	Замените шток поршня при необходимости. Убедитесь, что пружина держателя полностью погружена в канавку вокруг соединительной тяги.
	Насос работает неустойчиво. Соединительная тяга не работает, вал работает	Повреждена сборка соединительной тяги.	Замените сборку соединительной тяги
	Эксцентричный вал не работает.	Проверьте шестерни или корпус привода.	Осмотрите сборку корпуса привода и шестерни на повреждения и замените в случае необходимости.
Открывается автоматический размыкатель	Автоматический размыкатель вставлен в розетку и открывается вместе с распылителем, а распылитель НЕ включен.	Проблема с электрикой.	Выполните необходимые процедуры.
		Проверьте, не повреждены и не зажаты ли провода регулятора давления.	Замените поврежденные детали.
	Автоматический выключатель открывается, как только включается переключатель распылителя.	Поврежден переключатель. Убедитесь, что распылитель отключен! Отсоедините провода от переключателя. Проверьте переключатель омметром. Значение должно быть бесконечно большим при выключенном переключателе, и равным нулю при включенном переключателе	Замените выключатель
		Неисправна панель управления.	Замените панель управления.
		Неисправен преобразователь.	Замените преобразователь.
Создание выключателя открывается после того, как распылитель работает некоторое время.	Неисправен двигатель.	Замените двигатель.	
Распылитель останавливается, поработав некоторое время	Машина внезапно останавливается и запускается снова после небольшой паузы	Двигатель перегрелся и работает с перебоями.	Остановите работу, дайте двигателю остыть, а затем продолжайте работу.

## Коды ошибок

Код, отображаемый на экране	Означает	Что делать
E 01	Высокая температура IPM (4 киловатта)	Очистите радиатор, привод сможет работать после охлаждения.
E 02	Отказ связи	Проверьте плату преобразователя и управляемую двигателем сигнальную линию связи.
E 03	Отказ преобразователя	Проверьте соединение преобразователя или замените.
E 04	Соединение двигателя и контроллера привода или механическая неисправность	Проверьте соединение между двигателем и приводом, и проверьте, не заедает ли машина. После проверки соединения замените привод для проверки. Определите причину неисправности – проблема с двигателем или неисправность привода, а затем замените неисправные детали!
E 05	Отказ двигателя или привода из-за перегрузки по току	Действия как при E 04
E 06	Аварийный сигнал IPM	Действия как при E 04
E 07	Давление выше 7Мпа при очистке	Отрегулируйте регулятор давления
E 08	Низкое напряжение питания	Проверьте напряжение источника питания или розетку!
E 09	Нет краски	Добавьте краску, и переведите регулятор давления на ноль, затем отрегулируйте рабочее давление.
E 10	Двигатель перегрелся, сработала температурная защита	Остановите работу, дайте двигателю остыть.
E 11	Защита входной мощности	Проверьте, что источник питания соединен с AC380V и нет ли проблем с входной мощностью, решив проблему с питанием, подождите, пока машина не будет полностью разряжена (после того, как выключится общий дисплей), а затем перезапустите машину.

Примечание: указанные выше ошибки показывают светодиоды. Когда зеленый светодиод мигает один раз, это означает возникновение ошибки, а количество миганий красного светодиода означает код ошибки. Например: E 02, зеленый светодиод мигает один раз, а красный светодиод мигает два раза.

*Технические данные*

## Технические данные

Мощность двигателя	Напряжение и частота	AWG Минимум	Максимальное рабочее давление	Максимальный размер наконечника	Максимальный поток л/мин
2600 Вт	220 В/ 50Гц	2,5 мм2	3300Psi	631	5,1

## Гарантия

1. Гарантийный срок эксплуатации аппарата– 12 календарных месяцев со дня продажи.
2. В случае выхода аппарата из строя в течение гарантийного срока эксплуатации по вине изготовителя, владелец имеет право на бесплатный гарантийный ремонт, при соблюдении следующих условий:
  - отсутствие механических повреждений;
  - отсутствие признаков нарушения требований руководства по эксплуатации;
  - наличие в руководстве по эксплуатации отметки продавца о продаже и подписи покупателя;
  - соответствие серийного номера аппарата серийному номеру в паспорте;
  - отсутствие следов неквалифицированного ремонта.
3. Безвозмездный ремонт, или замена аппарата в течение гарантийного срока эксплуатации производится при условии соблюдения потребителем правил эксплуатации, технического обслуживания, хранения и транспортировки.
4. При обнаружении Покупателем каких-либо неисправностей аппарата, в течение срока, указанного в п. 1, он должен проинформировать об этом Продавца и предоставить инструмент Продавцу для проверки. Максимальный срок проверки регламентирован законом РФ «О защите прав потребителей».
5. В случае обоснованности претензий, Продавец обязуется за свой счёт осуществить ремонт аппарата или его замену. Транспортировка аппарата для экспертизы, гарантийного ремонта или замены производится за счёт Покупателя.
6. В том случае, если неисправность аппарата вызвана нарушением условий его эксплуатации, Продавец с согласия покупателя вправе осуществить ремонт за отдельную плату.
7. На продавца не могут быть возложены иные, не предусмотренные настоящим руководством, обязательства.
8. Гарантия не распространяется на:
  - любые поломки, связанные с форс-мажорными обстоятельствами;
  - естественный износ (полная выработка ресурса);
  - оборудование и его части, выход из строя которых стал следствием неправильной установки, несанкционированной модификации.

Официальный представитель в РФ:

ООО «Спецокраска»

Адрес: 127018, г. Москва, ул. Двинцев, д 3, стр. 1

Тел. : +7 (495) 103 - 48 - 50

Email : [info@specokraska.ru](mailto:info@specokraska.ru)

[https:// specokraska.ru /](https://specokraska.ru/)

Поставщик в РБ:

ООО "Спецокраска"- Беларусь

г. Минск, ул. Белорусская, д.41, офис №16, тел. +375 (33) 605-36 -10

[https:// specokraska.by/](https://specokraska.by/)